

SCHNITT A-A, 1:100  
BESTAND  
AULA

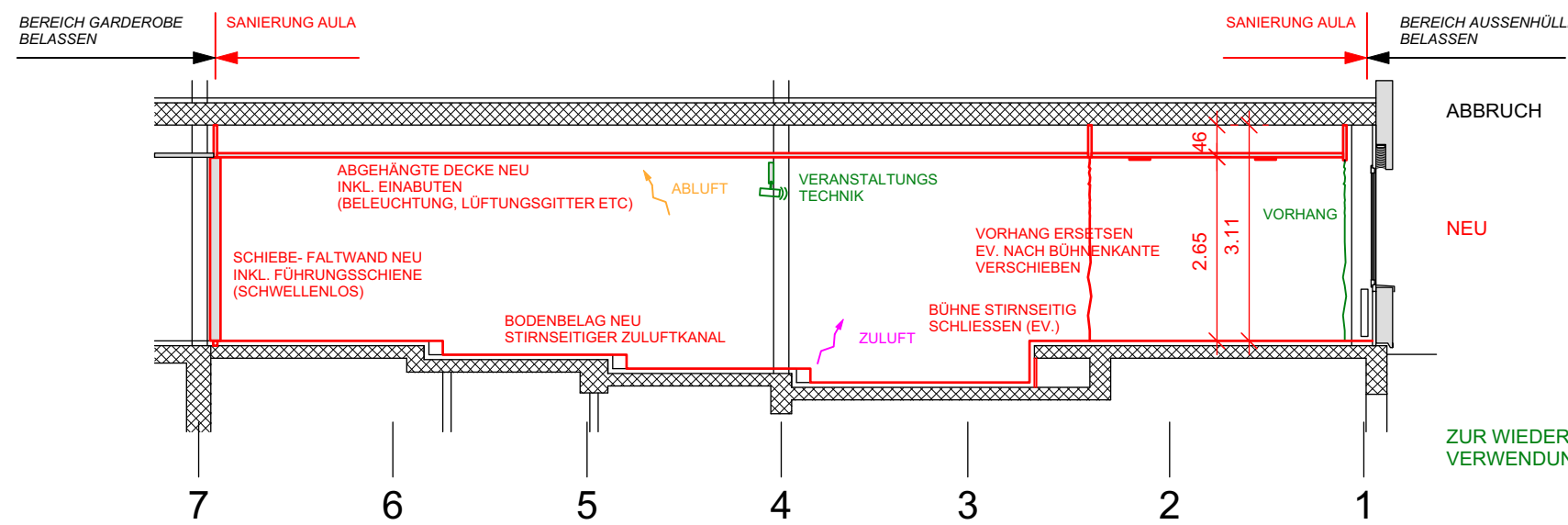

SCHNITT A-A, 1:100  
PROJEKT  
AULA

- ABBRUCH ABGEHÄNGTE DECKE
- ABBRUCH BODENBELAG
- ABBRUCH FALTWAND
- ABBRUCH VORHANG
- NEU IM SÜD-WESTEN TRENNWAND ZU OFFICEBEREICH
- NEU BODENBELAG INKL. SOCKEL
- NEU WÄNDE AUSBESSERN & STREICHEN
- NEU ABGEHÄNGTE DECKE MIT EINBAUTEN
- NEU LEUCHTEN, ABLUFTGITTER ETC.
- NEU SCHIEBE- FALTWAND
- NEU DOPPELBODEN STIRNSEITIG FÜR
- NEU ZULUFTGITTER UNTEN
- ZUR WIEDER-VERWENDUNG VERANSTALTUNGSTECHNIK
- ZUR WIEDER-VERWENDUNG VORHANG AN FASSADE (REINIGEN, HÖHE NIVELIEREN)

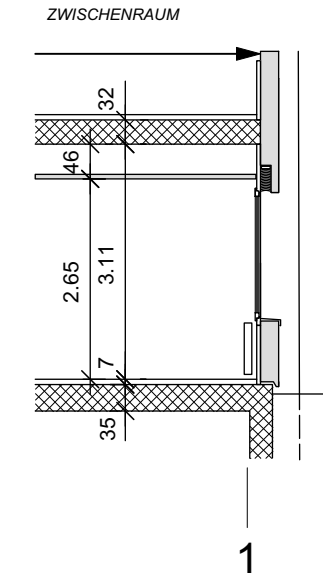

SCHNITT B-B, 1:100  
BESTAND  
NOTAUSGANG

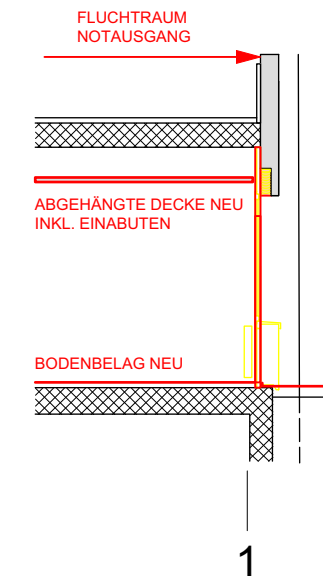

SCHNITT B-B, 1:100  
PROJEKT  
NOTAUSGANG

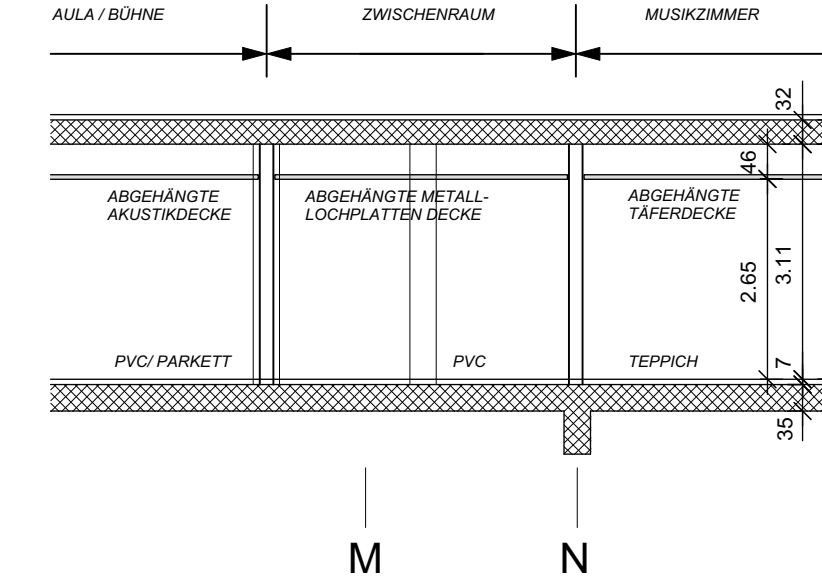

SCHNITT C-C, 1:100  
BESTAND  
ZWISCHENRAUM / MUSIKZIMMER

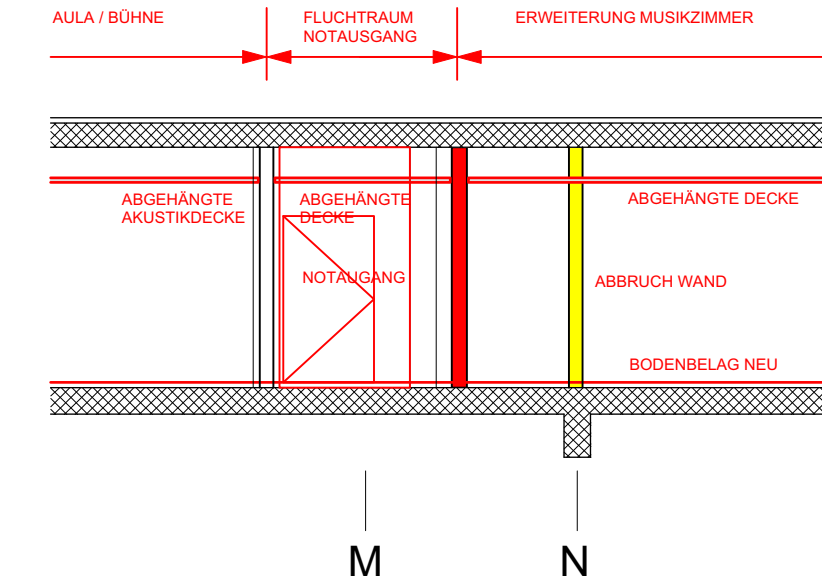

SCHNITT C-C, 1:100  
PROJEKT  
MUSIKZIMMER / FLUCHTRAUM

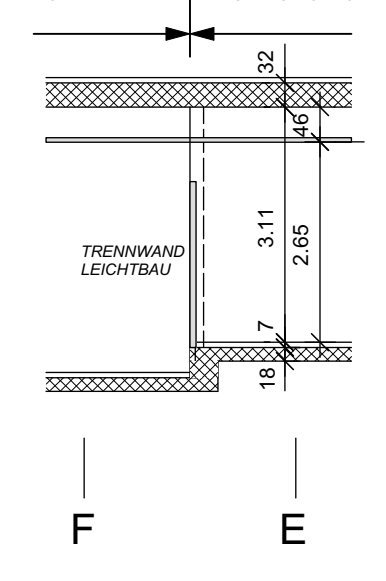

SCHNITT D-D, 1:100  
BESTAND  
AULA / VORRAUM

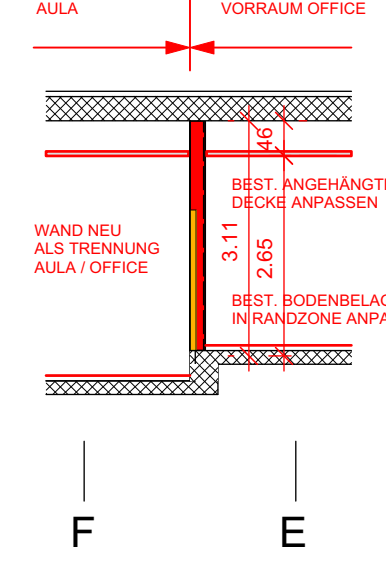

SCHNITT D-D, 1:100  
PROJEKT  
AULA / VORRAUM

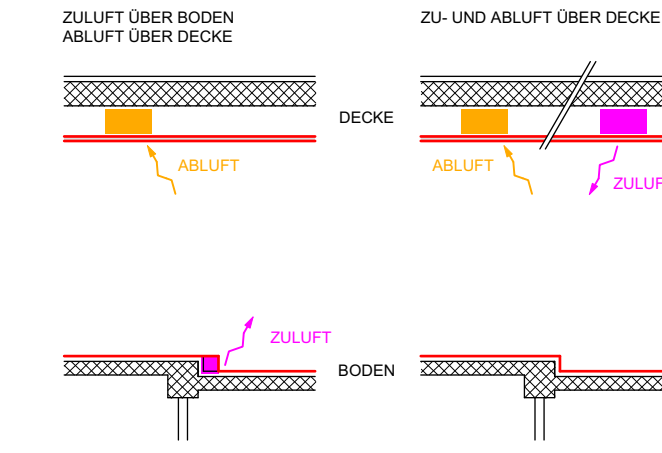

VAR. 1 VAR. 2  
SCHEMA ZU- UND ABLUFT

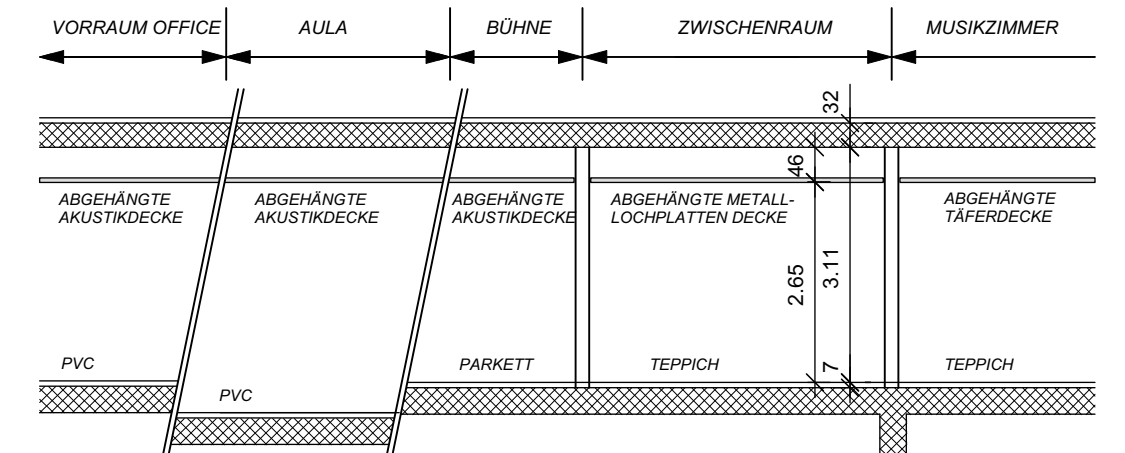

QUERSCHNITT 1:100  
BESTAND  
MIT BODEN UND DECKEN

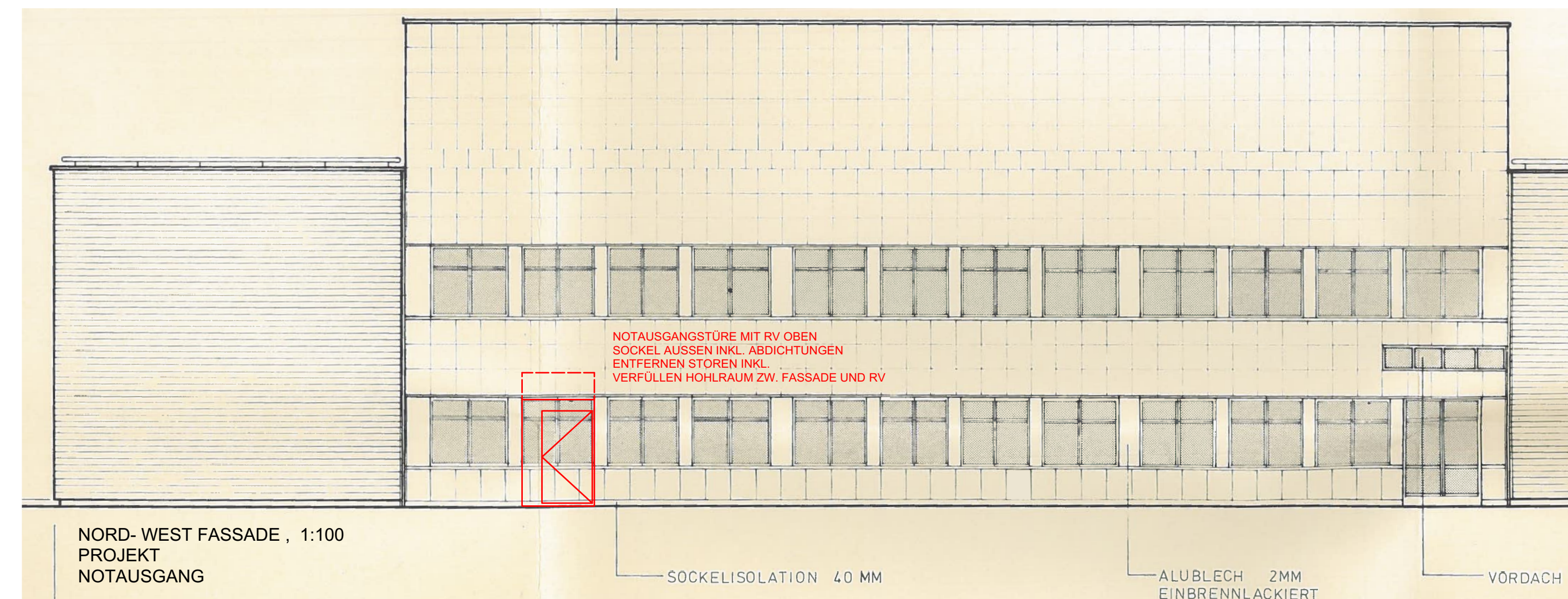

NORD- WEST FASSADE, 1:100  
PROJEKT  
NOTAUSGANG

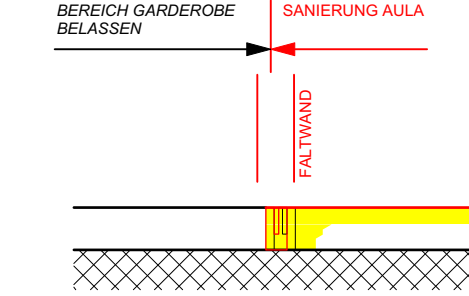

DETAIL BODEN, 1:20  
ERSATZ BODENBELAG

- FALTWAND INKL. FÜHRUNGSSCHIENE ABBRECHEN
- NEUE SCHIEBE- FALTWAND ERSTELLEN
- BEST BODENBELAG AULA ABBRECHEN
- NEUER BODENBELAG AULA AUFBRINGEN
- SCHWELLENLOS

BAUVORHABEN: <b>SANIERUNG AULA</b> <b>INKL. ERTÜCHTIGUNG BRANDSCHUTZ UND ERDBEBENSICHERHEIT</b> <b>IN 4653 OBERGÖSGEN   CH   PARZELLE 368</b>		 PROJEKTE UND BAUMANAGEMENT
EIGENTUMSCHAFT: Zweckverband Kreisschule Mittlegösgen Lostorferstrasse 55   4653 Obergösgen   CH		
PROJEKTVERFASSER: Ungerer Projekte und Baumanagement AG Bollenfeldstrasse 1   4653 Obergösgen   CH tel: +41 62 295 25 55 e-mail: info@ungerer.ch web: www.ungerer.ch		PROJEKTNUMMER: 107.00
PLANUNGSPHASE: <b>VORPROJEKT</b>		GEZEICHNET: MU MASSSTAB: 1:100 PLANGRÖSSE: 450 x 840
Plan-Nr: <b>02</b>	Plan-Titel: <b>SCHNITTE, FASSADE</b>	REVIDIER DATUM: - DATUM: 02.08.2021